

Angebot erstellen
  Auftragserteilung

### Patient

Kommission (Patientennr.): \_\_\_\_\_

### Ansprechpartner

Einrichtung: \_\_\_\_\_

Ansprechpartner: \_\_\_\_\_

### Sanitätshaus

Kunde: _____	Debitoren Nr.: _____
--------------	----------------------

Anschrift: \_\_\_\_\_

Ansprechpartner: _____	Telefon: _____
------------------------	----------------

Ich bin damit einverstanden, dass für die oben genannte Kommission, zum Zwecke einer optimalen Hilfsmittelversorgung persönliche Daten von der John GmbH verarbeitet und gespeichert werden dürfen. Diese Daten werden ausschließlich von dem am Verfahren beteiligten Fachpersonal, Hilfsmittelleistungserbringer (z.B. Sanitätshaus) und der John GmbH zweckgebunden genutzt.

- Einverständniserklärung einer Fotodokumentation.  
Die Fotos dienen ausschließlich zur internen Verarbeitung der Hilfsmittelversorgung.

Ferner bin ich darüber informiert, dass die Angabe freiwillig ist und nachteilige Folgen einer Nichtangabe sich nicht ergeben.

Der Anpassbogen unterliegt dem Sozialdatenschutz.

Einverständniserklärung der/des Patienten / Erziehungsberechtigten / Betreuer / sonstiger Verantwortlicher

Datum: \_\_\_\_\_ Name / Funktion: \_\_\_\_\_

Unterschrift: \_\_\_\_\_

Bemerkung	
Körpergröße:	Körpergewicht:
Bemerkung:	

Katalogartikel:

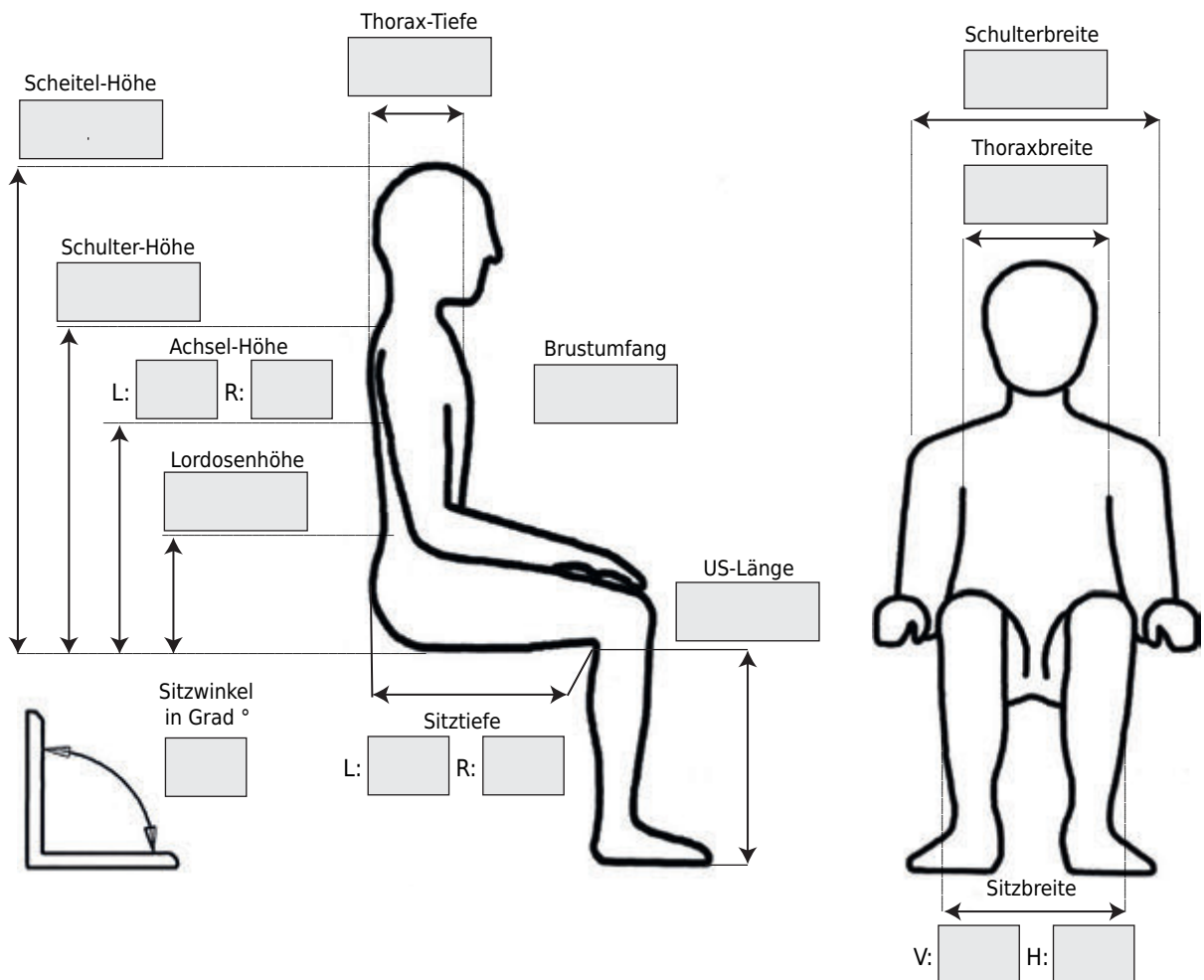

## Grundausrüstung Sharky Pro

- Farbe Kunststoff Carbon
- Farbe Bezug schwarz
- Sitz: einstellbar und inklusive Sitzkissen
- Rücken: einstellbar und inklusive Rückenpolster
- inklusive Kopfstütze mit Befestigungsmaterial
- inklusive Beckengurt und Befestigung für Fixierweste



## Model



<input type="checkbox"/>	153001	Sharky Pro Größe 1 ohne Rückenlehne	1.890 €
<input type="checkbox"/>	153003	Sharky Pro Größe 1 ohne Rückenlehne, flacher Sitz	1.089 €
<input type="checkbox"/>	153006	Sharky Pro Größe 2 ohne Rückenlehne	1.979 €
<input type="checkbox"/>	153008	Sharky Pro Größe 2 ohne Rückenlehne, flacher Sitz	1.129 €

## Rückenlehne



<input type="checkbox"/>	153010	Rückenlehne Größe 1	989 €
<input type="checkbox"/>	153011	Rückenlehne Größe 1, verstärkt	1.059 €
<input type="checkbox"/>	153015	Rückenlehne Größe 2	989 €
<input type="checkbox"/>	153016	Rückenlehne Größe 2, verstärkt	1.059 €

## Bezüge

### Stoff



153030 - Grau



153032 - Schwarz  
alcantara

## Körperstütze

### Körperstütze



<input type="checkbox"/>	153020	Körperstütze, fest Größe 1	639 €
<input type="checkbox"/>	153022	Körperstütze, fest Größe 2	639 €
<input type="checkbox"/>	153025	Körperstütze, fest Größe 1 verstärkt	720 €
<input type="checkbox"/>	153024	Körperstütze, fest Größe 2 verstärkt	720 €

### Körperstütze, abklappbar



<input type="checkbox"/>	153027	abklappbare Körperstütze, Größe 1	885 €
--------------------------	--------	-----------------------------------	-------

## Armlehnen

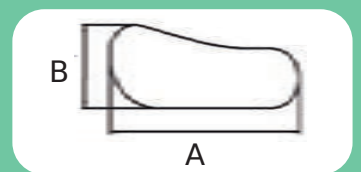

	A x B
Größe 1	265 x 95 mm
Größe 2	305 x 95 mm



### Armlehnen, winkelverstellbar



<input type="checkbox"/>	153060	am Sitz, Größe 1	349 €
<input type="checkbox"/>	153061	am Sitz, Größe 2	389 €
<input type="checkbox"/>	153063	an Rückenlehne, Größe 1	425 €
<input type="checkbox"/>	153064	an Rückenlehne, Größe 2	465 €
<input type="checkbox"/>	153066	an Rückenlehne, Größe 1 abklappbar	510 €
<input type="checkbox"/>	153067	an Rückenlehne, Größe 2 abklappbar	565 €

Fußbretter				
Fußbretter geteilt				
	<input type="checkbox"/>	153080	Fußbrett geteilt, Größe 1	579 €
	<input type="checkbox"/>	153081	Fußbrett geteilt, Größe 2	579 €
Fußbretter geteilt, hochklappbar				
	<input type="checkbox"/>	153082	Fußbrett geteilt, Größe 1 hochklappbar	629 €
	<input type="checkbox"/>	153083	Fußbrett geteilt, Größe 2 hochklappbar	629 €
Fußbretter geteilt, Kugelgelenk				
	<input type="checkbox"/>	153084	Fußbrett geteilt, Größe 1 Kugelgelenk	709 €
	<input type="checkbox"/>	153085	Fußbrett geteilt, Größe 2 Kugelgelenk	709 €
Polster				
	<input type="checkbox"/>	285097	Polster für geteiltes Fußbrett, Größe 1	169 €
	<input type="checkbox"/>	285098	Polster für geteiltes Fußbrett, Größe 2	169 €

Wadenplatten						
Wadenplatten		Wadenplattenpolster				
	<input type="checkbox"/>	281141 - Größe 1	289 €	<input type="checkbox"/>	281121 - Polster Wadenplatte Größe 1	109 €
	<input type="checkbox"/>	281142 - Größe 2	289 €	<input type="checkbox"/>	281126 - Polster Wadenplatte Größe 2	109 €

## Therapietisch

zum aufschieben  
oder mit Halterung

	A1	A	B	C	D
Gr. 1	44-51 cm	58 cm	50 cm	21 cm	38 cm
Gr. 2	48-55 cm	62 cm	59 cm	29 cm	42 cm
Gr. 3	52-59 cm	67 cm	59 cm	29 cm	46 cm
Gr. 4	56-65 cm	73 cm	59 cm	29 cm	50 cm



## Therapietisch nur mit PU-Armlehne



<input type="checkbox"/>	AT-03010	Tisch Größe 1	290 €
<input type="checkbox"/>	AT-03020	Tisch Größe 2	295 €
<input type="checkbox"/>	AT-03030	Tisch Größe 3	305 €
<input type="checkbox"/>	AT-03040	Tisch Größe 4	320 €

## Halterung für Montage an Armlehne



<input type="checkbox"/>	AT-03041	Halterung für Therapietisch, abschwenkbar	139 €
--------------------------	----------	--	-------

## Beckenstütze



<input type="checkbox"/>	153071	Beckenstütze	369 €
--------------------------	--------	--------------	-------

## Befestigung für Fixierweste



<input type="checkbox"/>	153203	Befestigung für Fixierweste unten, kurz	75 €
<input type="checkbox"/>	152238	Befestigung für Fixierweste oben, lang	75 €

## Kopfstütze inkl. Befestigung



- |                          |          |   |       |
|--------------------------|----------|---|-------|
| <input type="checkbox"/> | AT-02001 | PU-Kopfstütze Standard Gr. 1<br>220 mm x 100 mm (BxH) | 350 € |
| <input type="checkbox"/> | AT-02002 | PU-Kopfstütze Standard Gr. 2<br>300 mm x 150 mm (BxH) | 350 € |



- |                          |          |  |       |
|--------------------------|----------|--|-------|
| <input type="checkbox"/> | AT-02011 | Muschelform, Schaumstoff Gr. mini<br>180 mm x 110 mm (BxH) | 389 € |
| <input type="checkbox"/> | AT-02012 | Muschelform, Schaumstoff Gr. 0<br>210 mm x 140 mm (BxH)    | 389 € |
| <input type="checkbox"/> | AT-02013 | Muschelform, Schaumstoff Gr. 1<br>260 mm x 160 mm (BxH)    | 389 € |
| <input type="checkbox"/> | AT-02014 | Muschelform, Schaumstoff Gr. 2<br>290 mm x 190 mm (BxH)    | 389 € |

## JOSI-Fan anatomische Kopfstütze seitlich verschiebbar und winkelverstellbar inkl. Befestigung



- |                          |          |  |       |
|--------------------------|----------|--|-------|
| <input type="checkbox"/> | AT-02101 | JOSI-Fan Gr. 1<br>170 mm x 60 mm (BxT) | 470 € |
| <input type="checkbox"/> | AT-02102 | JOSI-Fan Gr. 2<br>220 mm x 80 mm (BxT) | 475 € |
| <input type="checkbox"/> | AT-02103 | JOSI-Fan Gr. 3<br>310 mm x 95 mm (BxT) | 485 € |

### JOSI-Manta-Fan

nur in Verbindung mit  
JOSI-Fan



AT-09530

JOSI-Manta-Fan, seitliche Positionierung

710 €

AT-09540

JOSI-Manta-Fan, vordere Positionierung

730 €

### JOSI-Octopus

inkl. Befestigung



AT-09100

Größe 0

bis 85 mm Halsbreite

1.089 €

AT-09110

Größe 1

bis 100 mm Halsbreite

1.119 €

AT-09120

Größe 2

bis 125 mm Halsbreite

1.145 €

AT-09130

Größe 3

bis 150 mm Halsbreite

1.175 €

### JOSI-Manta

nur in Verbindung mit  
JOSI-Octopus



AT-09520

JOSI-Manta, seitliche Positionierung

710 €

AT-09510

JOSI-Manta, vordere Positionierung

730 €



# TECHNISCHE DATEN

## Sharky Pro

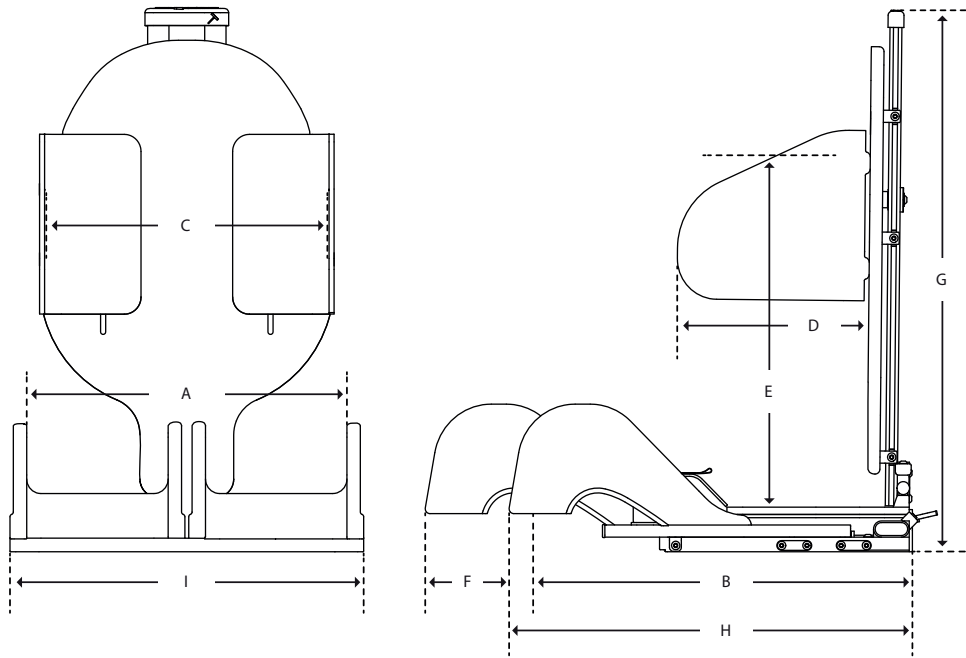

	Größe 1	Größe 2
Körpergröße	150-180 cm	170-195 cm
Sitzbreite (A)	36, 39, 42 cm	43, 46, 49 cm
Sitztiefe (B)	37-47 cm	45-55 cm
Thoraxbreite (C)	27-35 cm	30-38 cm
Thoraxpellotentiefe (D)	21 cm	25 cm
Achselhöhe (E)	35-50 cm	40-55 cm
Sitztiefenverstellung (F)	10 cm	10 cm
Abduktion	18° / 9°	18° / 9°
Körpergewicht	130 kg	130 kg
Höhe (H)	67 cm	77 cm
Tiefe (I)	52-62 cm	62-72 cm
Breite (J)	43, 46, 49 cm	50, 53, 56 cm
Gewicht	14 kg	15 kg
Rückenwinkel	-10° / +25°	-10° / +25°

## Gurtsysteme

inklusive Montage (Halterungen müssen separat bestellt werden)

### Brustschultergurt Herren

	Artikelnummer	Größe	A	B	C	D	E	F	Neopren 3 mm	Maßskizze
	<input type="checkbox"/> AT-04200	0	8 cm	16 cm	22 cm	8 cm	11 cm	14 cm	<b>169 €</b>	
	<input type="checkbox"/> AT-04201	1	10 cm	18 cm	31 cm	12 cm	13 cm	14 cm	<b>169 €</b>	
	<input type="checkbox"/> AT-04202	2	15 cm	27 cm	34 cm	12 cm	17 cm	16 cm	<b>169 €</b>	
	<input type="checkbox"/> AT-04203	3	21 cm	27 cm	45 cm	16 cm	22 cm	17 cm	<b>169 €</b>	
	<input type="checkbox"/> AT-04204	4	20 cm	28 cm	55 cm	16 cm	32 cm	18 cm	<b>169 €</b>	
	<input type="checkbox"/> AT-04205	5	22 cm	34 cm	63 cm	18 cm	39 cm	20 cm	<b>169 €</b>	
	<input type="checkbox"/> AT-04206	6	23 cm	40 cm	73 cm	20 cm	45 cm	21 cm	<b>169 €</b>	

### Brustschultergurt Damen

	Artikelnummer	Größe	A	B	C	D	E	F	Neopren 3 mm	Maßskizze
	<input type="checkbox"/> AT-04100	0	10 cm	18 cm	23 cm	12 cm	8 cm	7 cm	<b>169 €</b>	
	<input type="checkbox"/> AT-04101	1	10 cm	18 cm	30 cm	14 cm	12 cm	6 cm	<b>169 €</b>	
	<input type="checkbox"/> AT-04102	2	13 cm	21 cm	33 cm	15 cm	14 cm	7 cm	<b>169 €</b>	
	<input type="checkbox"/> AT-04103	3	20 cm	22 cm	41 cm	20 cm	18 cm	8 cm	<b>169 €</b>	
	<input type="checkbox"/> AT-04104	4	21 cm	38 cm	55 cm	28 cm	24 cm	9 cm	<b>169 €</b>	
	<input type="checkbox"/> AT-04105	5	24 cm	44 cm	66 cm	28 cm	32 cm	10 cm	<b>169 €</b>	
	<input type="checkbox"/> AT-04106	6	28 cm	51 cm	73 cm	28 cm	40 cm	13 cm	<b>169 €</b>	

### 4-Punkt Brustgurt mit Kunststoffschloss

	Artikelnummer	Größe	A	B	C	EK-Preis / Stück	Maßskizze
	<input type="checkbox"/> AT-0430M	Mini	21,5 cm	9-20 cm	4,2 cm	<b>169 €</b>	
	<input type="checkbox"/> AT-04300	0	26 cm	10-21 cm	4,5 cm	<b>169 €</b>	
	<input type="checkbox"/> AT-04301	1	30,5 cm	12-23 cm	4,5 cm	<b>169 €</b>	
	<input type="checkbox"/> AT-04302	2	36 cm	14-25 cm	5,0 cm	<b>169 €</b>	
	<input type="checkbox"/> AT-04303	3	40,5 cm	14-25 cm	5,5 cm	<b>169 €</b>	
	<input type="checkbox"/> AT-04304	4	46 cm	14-25 cm	6,0 cm	<b>169 €</b>	

### Fußfixierung gepolstert, anatomisch

(die Fußfixierung wird durch ein Kunststoff-Steckschloss geschlossen)

	Artikelnummer	Größe	Umfang	EK-Preis / Paar	
<input type="checkbox"/>	AT-04401	1	14-17 cm	<b>195 €</b>	
<input type="checkbox"/>	AT-04402	2	17-20 cm	<b>195 €</b>	
<input type="checkbox"/>	AT-04403	3	19-23 cm	<b>195 €</b>	
<input type="checkbox"/>	AT-04404	4	22-27 cm	<b>195 €</b>	
<input type="checkbox"/>	AT-04405	5	26-32 cm	<b>195 €</b>	