

JOSI- Sitzschale

Angebot erstellen

Auftragserteilung

Endkunde

Kommissionsnr.:

Geschäftspartner

Kunde:

Kunden-ID:

Rechnungsanschrift:

Lieferadresse:

E-Mail:

Siehe Rechnungsanschrift

Telefon-Nr.:

Besteller:

Einrichtung/
Ansprechpartner

Ich bin damit einverstanden, dass für die oben genannte Kommission, zum Zwecke einer optimalen Hilfsmittelversorgung persönliche Daten von der John GmbH verarbeitet und gespeichert werden dürfen. Diese Daten werden ausschließlich von dem am Verfahren beteiligten Fachpersonal, Hilfsmittelleistungserbringer (z.B. Sanitätshaus) und der John GmbH zweckgebunden genutzt.

Einverständniserklärung einer Fotodokumentation. Die Fotos dienen ausschließlich zur internen Verarbeitung der Hilfsmittelversorgung.

Ferner bin ich darüber informiert, dass die Angabe freiwillig ist und nachteilige Folgen einer Nichtangabe sich nicht ergeben. Der Anpassbogen unterliegt dem Sozialdatenschutz.

Einverständniserklärung der/des Patienten / Erziehungsberechtigten / Betreuer / sonstiger Verantwortlicher

Datum:

Name/Funktion:

Unterschrift:

Maße

Kommission:

Patientenmaße aufgenommen:

Datum:

Techniker:

Patientenmaße in cm - ohne Zugabe gemessen

Körpergröße:

Körpergewicht:

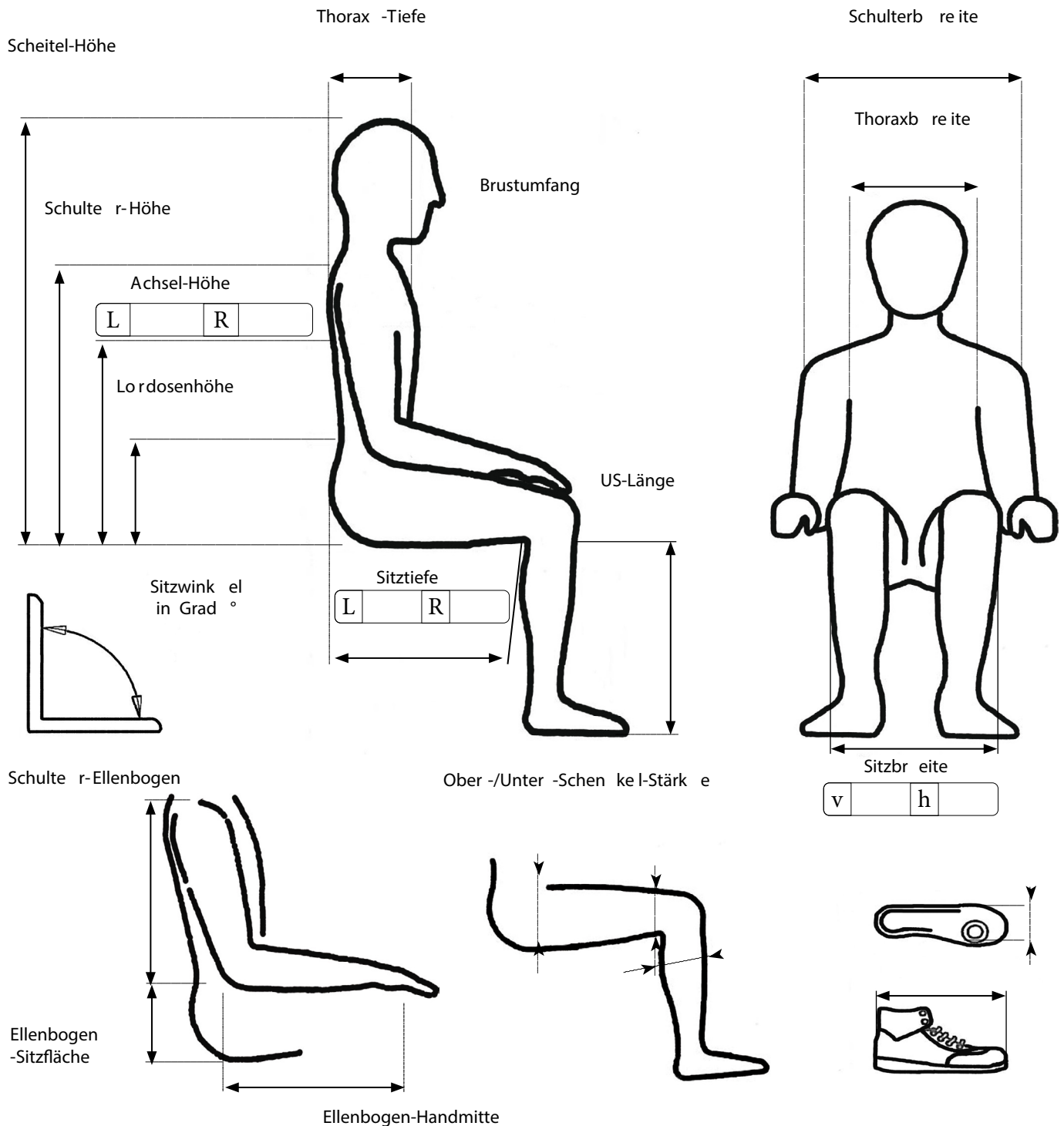

Maße

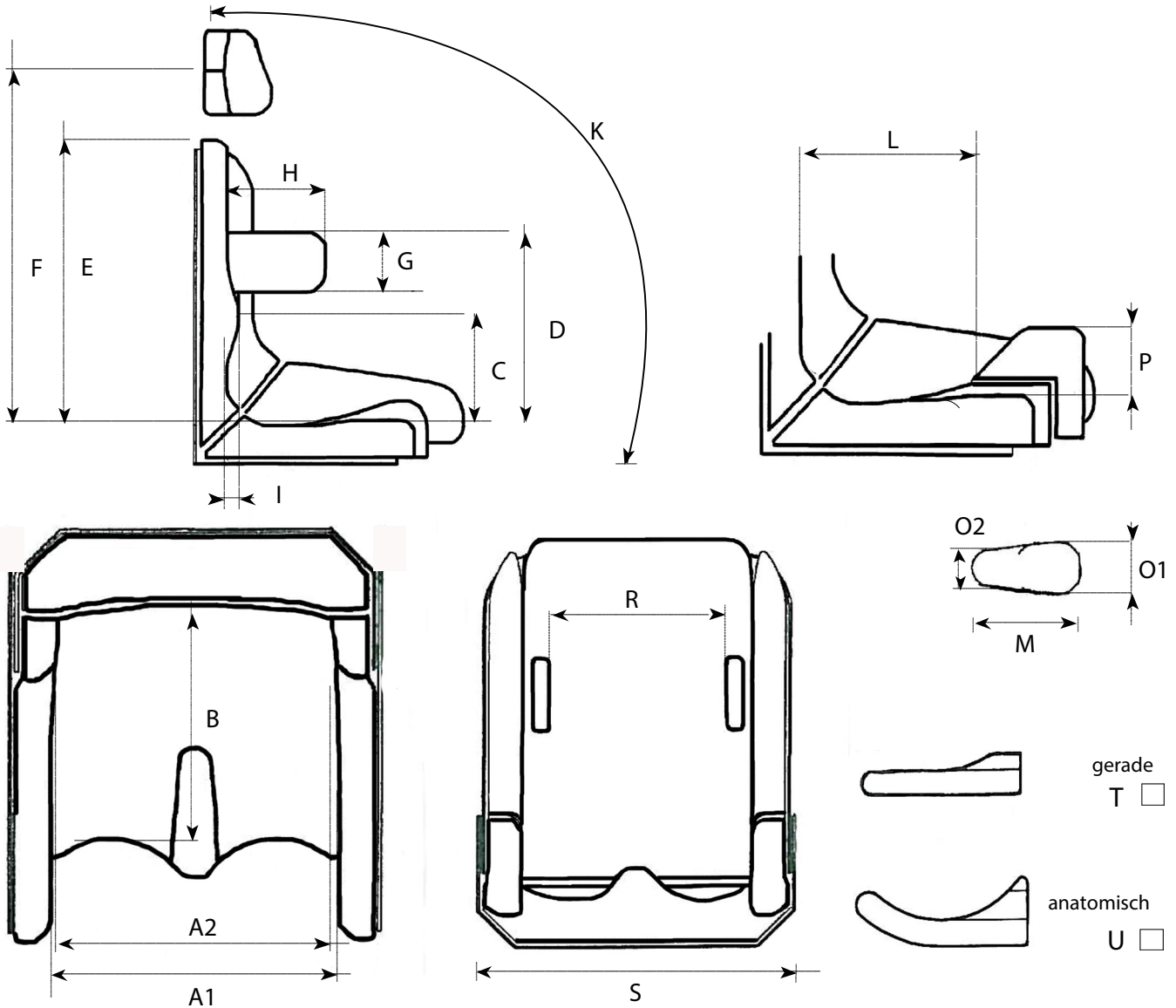

A1	Sitzbreite vorne	
A2	Sitzbreite hinten	
B	Sitztiefe	LS RS
C	Lordosenhöhe ü. Sitzfläche	
D1	Thoraxpelottenhöhe ü. SF LS:	
D2	Thoraxpelottenhöhe ü. SF RS:	
E	Rückenpolsterhöhe ü. Sitzfläche	

F	Mitte Kopfstütze ü. Sitzfläche	
G	Thoraxpelotten - Höhe	
H	Thoraxpelotten - Tiefe	
I	Lordosenstärke	
K	Sitz - Rückenwinkel	
L	Abduktionskeil bis Rücken	
M	Abduktionskeil - Länge	

O1	Abduktionskeilbreite vorne	
O2	Abduktionskeilbreite hinten	
P	Abduktionskeil - Höhe	
R	Thorax - Breite	
S	Sitzschalenbreite o. Armlehnen	
T	Thorakalpelotte - gerade	<input type="checkbox"/>
U	Thorakalpelotte - anatomisch	<input type="checkbox"/>

Maße

Rückenforn:

gewölbt

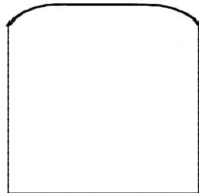

Schulterfreiraum (Mehrpreis)

= E-Maß

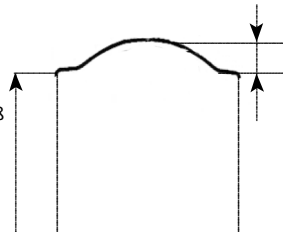

Rückenkantung:

Rohrdurchmesser: mm

45° gekantet



Rundung (Mehrpreis)

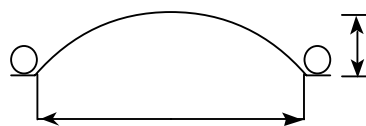

gerade

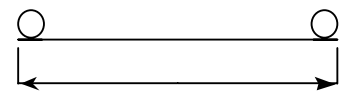

Sitzkantung:

Rohrdurchmesser: mm

45° gekantet

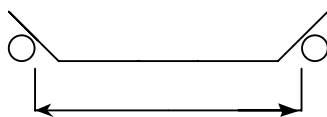

Einkantung (Mehrpreis)

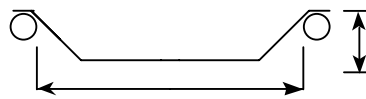

gerade

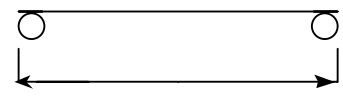

Beinseitenführung über Sitzfläche (Mehrpreis):

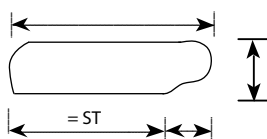

Bemerkungen:

Maße

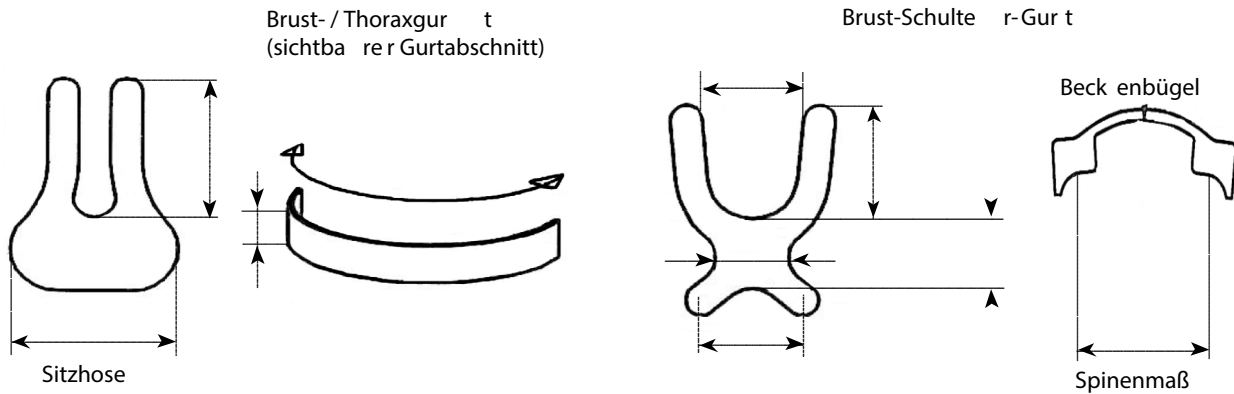

RAL-Farbe:

Bezugsstoff-Nr.:

Sitzschalen-Untergestell:

Model:

Hersteller:

Größe(Innenbreite) :

Aufpolsterung
viscoelastischer Schaum

Stärke

verkleben

beilegen

Angaben zur Formfräsung

Schaumqualität:

RG 4070

RG 5075

Uniq

DH35

Maximale Außenbreite der Sitzschale

Formfräsung

einteilig zweiteilig

JOSI- Sitzschale

Grundausrüstung

gültig ab 01.01.2026

- Sitzschale, 2-teilig
- Aluminiumkorpus, 35° Rückenwinkelverstellung
- konfektionierter Korpus für Zubehör

- inkl. Pulverbeschichtung
- Crashtest im Rahmen der ISO 7176-19 (siehe Bauteilliste www.johngmbh.com)



JS-10001	Größe S	bis 36 cm Außenbreite	1.426 €
JS-10002	Größe M	bis 47 cm Außenbreite	1.611 €
JS-10003	Größe L	ab 47 cm Außenbreite	1.792 €

Auswahl Stoff (Stoffmusterring):

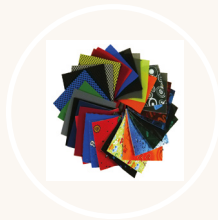

Farbauswahl Korpus (RAL):



Ausführung

JS-10004	3D-Abdruck-Sitzschale	947 €
JS-10007	Aktivaufbau nach Abdruck	947 €
JS-10005	Maß-Sitzschale	756 €
JS-10006	Aktiv-Sitzschale	inklusive
20000-00600-00000	(nicht rabattfähig) Dienstleistungspauschale, Scan von Gipsmodellen und / oder Aufbereitung Scandaten	57 €

Schaum

JS-11007
RG4070

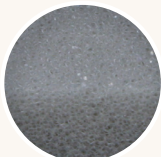

JS-11008
RG5075



JS-11010
UNIQ

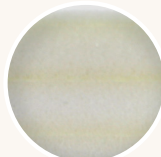

JS-11012
DH35

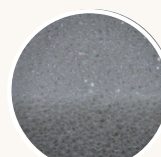

JS-11013
RG60200

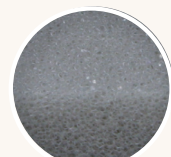

JOSI- Sitzschale

Schaum

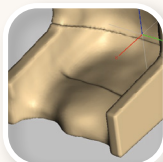

viscoelastische Schaumpolsterung

JS-1031 - inkl. Programmierung: 1 cm im Sitzbereich 101 €

JS-1034 - inkl. Programmierung: 2 cm im Sitzbereich 118 €

JS-1037 - inkl. Programmierung: 3 cm im Sitzbereich 130 €



JS-1032 - inkl. Programmierung: 1 cm im Rückenbereich 101 €

JS-1035 - inkl. Programmierung: 2 cm im Rückenbereich 118 €

JS-1038 - inkl. Programmierung: 3 cm im Rückenbereich 130 €

JS-1033	Einarbeiten von beige-stelltem Sonderkissen	223 €
JS-1052-S	Sitzbezug Nässeschutz	390 €
JS-1052-R	Rückenbezug Nässeschutz	390 €
JS-1058	Inkontinenzschutz auf Sitzfläche verklebt	84 €
JS-1056	Inkontinenzschutz, aufklettbar für Sitzschale	134 €
JS-1057	Probe-Bezug elastisch (nur für Anprobe)	108 €
JS-1050-S	Sitzbezug	346 €
JS-1050-R	Rückenbezug	346 €
JS-1050-SW	Wechselbezug Sitz	312 €
JS-1052-RW	Wechselbezug Rücken	312 €
JS-1061	Befestigungsgurte für Rollstuhl	34 €
JS-1060	Sitzschalenadapter (Ober- und Unterteil)	329 €
JS-1054	Montage auf Sitzschalen-Untergestell, Elektrorollstuhl / Pflegerollstuhl	386 €

Anmerkung / Sonderbau

JOSI- Sitzschale

Kopfbereich / Positioniersystems

		JS-2001 -	PU-Kopfstütze Standard mit Kugelgelenk	200 €
		JS-2002 -	PU-Kopfstütze Muschelform mit Kugelgelenk	207 €
		JS-2003 -	PU-Kopfstütze mit Seitenführung mit Kugelgelenk	219 €
		JS-2004 -	PU-Kopfstütze X-Form mit Kugelgelenk	230 €
		JS-2011 -	Kopfstütze U-Form mit Schaumpolster, verstellbar	178 €
		JS-2013 -	mit Schaumpolster und Kugelgelenk	211 €
		JS-2012 -	Kopfstütze Muschelform mit Schaumpolster, verstellbar	178 €
		JS-2014 -	mit Schaumpolster und Kugelgelenk	211 €
		JS-2021 -	Aufpreis für Halterung mit Lamellengelenk	29 €
		JS-2022 -	Aufpreis für Halterung mit zwei Lamellengelenken	45 €
		JS-2023 -	Aufpreis für Halterung mit Zahngelenk	107 €
		JS-2024 -	Aufpreis für Halterung mit zwei Zahngelenken	130 €
JS-2015	Bezug für Schaumpolster-Kopfstütze			118 €
JS-2031	Rückenverlängerung für integrierte Kopfstütze			178 €
JS-2035	Bezug für integrierte Kopfstütze			118 €
JS-2036	Unihalter zur Aufnahme vorh. Kopfstütze (15x15 mm)			30 €
	Halterung:	gerade	gekröpft	

Anmerkung / Sonderbau

JOSI- Sitzschale

Oberkörper, Pelottensysteme inkl.



JS-3001	Thoraxpelotten, seiten- und höhenverstellbar	329 €
JS-3011	Bezug für JS-3001	107 €
JS-3002	Thoraxpelotten, seiten- u. höhenverstellbar, abklappbar	412 €
JS-3012	Bezug für JS-3002	107 €
JS-3003	Thoraxpelotten, seiten- u. höhenverstellbar, abnehmbar	412 €
JS-3013	Bezug für JS-3003	107 €
JS-3021	Oberarmpolster - Länge: Breite: Höhe:	1 Paar 168 €
JS-3031	Bezug für Oberarmpolster	1 Paar 96 €

Oberkörper, Pelottensysteme inkl.



JS-4001	Brustschultergurt Neopren, ohne RV, Damen	190 €
JS-4011	Brustschultergurt Skai Kunstleder „Soft“, ohne RV, Damen	190 €
JS-4002	Brustschultergurt Neopren, mit Reißverschluss, Damen	200 €
JS-4035	Brustschultergurt, universal	167 €



JS-4021	Brustschultergurt Neopren, ohne RV, Herren	190 €
JS-4031	Brustschultergurt Skai Kunstleder „Soft“, ohne Reißverschluss, Herren	190 €
JS-4022	Brustschultergurt Neopren, mit Reißverschluss, Herren	200 €

Anmerkung / Sonderbau

JOSI- Sitzschale

Positionierung Rumpfbereich / Oberkörper



JS-4041 4-Punkt Brustgurt, mit festen Polstern 190 €



JS-4051 Brust- und Rumpfgurt elastisch, Innenpolster aus Abstandsgewirke 190 €

JS-4017 Gurtführung am oberen Schalenrücken montiert 67 €

Maße Brust- und Rumpfgurt:

Höhe:	10 cm	15 cm	20 cm					
Länge:	110 cm	120 cm	130 cm	140 cm	150 cm	160 cm	170 cm	

Arme, Armauflagen inkl. Montage



JS-5001 Armauflagen PU-Schaum, gerade, höhenverstellbar 186 €

JS-5005 Armauflagen PU-Schaum, gerade, höhen- und winkelverstellbar 200 €



JS-5011 Armauflagen PU-Schaum, gebogen, höhenverstellbar 186 €

JS-5012 Armauflagen PU-Schaum, gebogen, höhen- und winkelverstellbar 200 €

Anmerkung / Sonderbau

JOSI- Sitzschale

Arme, Armauflagen inkl. Montage



JS-5022	Armauflagen Schaumpolster, gemuldet, höhen- und winkelverstellbar	196 €
JS-5025	Bezug für Schaumpolster, gemuldet	96 €
JS-5031	Armauflagen Schaumpolster, Seitenführung, höhen- und winkelverstellbar	207 €
JS-5035	Bezug für Schaumpolster, Seitenführung	107 €



JS-5037 - Mehrpreis für Halterung aus Edelstahl mit Zahngelenk 101 €



JS-5038 - Unihalter zur Aufnahme vorhandener Armlehnen je 25 €

Ausführung: links rechts

Anmerkung / Sonderbau

JOSI- Sitzschale

Becken-Bereich, Positionierung inkl. Montage



JS-6001

Sitzhose Standard

178 €

Neopren Flachgewebe Skai-Kunstleder



JS-6002

Sitzhose Kontur

178 €

Neopren Flachgewebe Skai-Kunstleder

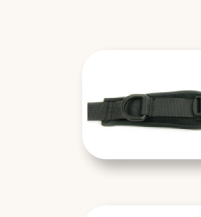

JS-6003

Sitzhose T-Model

178 €

Neopren Flachgewebe Skai-Kunstleder



JS-6004

Sitzhose Kontur Airtex

178 €



JS-6020

2- Punkt Beckengurt mit Polster,
EXTRA KLEIN

155 €



JS-6021

2- Punkt Beckengurt mit Polster,
Kunststoffschloss

155 €



JS-6022

2- Punkt Beckengurt mit Polster,
mit Metallschloss

162 €



JS-6023

2- Punkt Beckengurt mit Polster,
mit Rastverschluss MINI

173 €

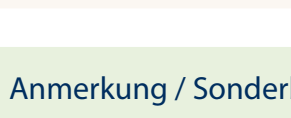

JS-6024

2- Punkt Beckengurt mit Polster,
mit Rastverschluss

173 €



JS-6025

2- Punkt Beckengurt mit Polster,
mit Rastverschluss, mit Abdeckung

178 €

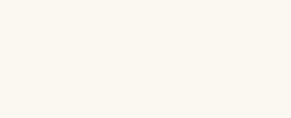

JS-6037

2- Punkt Beckengurt mit Polster,
mit Magnetverschluss

178 €

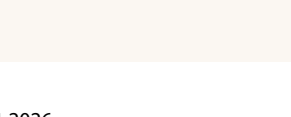

JS-6038

4- Punkt Beckengurt mit Polster,
mit Magnetverschluss

178 €

Anmerkung / Sonderbau

JOSI- Sitzschale

Becken-Bereich, Positionierung inkl. Montage



JS-6030 4- Punkt Beckengurt mit Polster, EXTRA KLEIN 168 €



JS-6031 4- Punkt Beckengurt mit Polster, Kunststoffschloss 168 €



JS-6032 4- Punkt Beckengurt mit Polster, mit Metallschloss 174 €



JS-6034 4- Punkt Beckengurt mit Polster, mit Rastverschluss MINI 186 €

JS-6035 4- Punkt Beckengurt mit Polster, mit Rastverschluss 186 €

JS-6036 4- Punkt Beckengurt mit Polster, mit Rastverschluss mit Abdeckung 190 €

JS-6033 Mehrpreis für Metallschloss, mit Verriegelung 34 €

Abduktion



JS-6052 Abduktionskeil, steckbar 211 €

JS-6055 Abduktionskeil, steckbar und abklappbar 301 €



JS-6060 Bezug für Abduktionskeil 78 €

Anmerkung / Sonderbau

JOSI- Sitzschale

Füße und Beine - Alle Fußbänke mit Stoßschutzrollen



JS-7001	Fußbank aus Aluminium, höhenverstellbar	236 €
JS-7011	Fußbank aus Aluminium, höhen- und winkelverstellbar	272 €
JS-7021	Fußbank aus Aluminium, geteilt, höhenverstellbar	261 €
JS-7031	Fußbank aus Aluminium, geteilt, höhen- und winkelverstellbar	295 €
JS-7041	Fußbank aus Aluminium, höhenverstellbar, klappbar	390 €
JS-7023	Mehrprijs für Halterung aus Edelstahl mit Zahngelenk	114 €
JS-7045	Fußbankpolster - Bezug: Skai-Kunstleder „Soft“, Schwarz	88 €
JS-7046	Fersenkantenpolster - Bezug: Skai Kunstleder „Soft“, Schwarz	78 €
JS-7071	Wadenpolster, höhenverstellbar Bezug: Neopren, Schwarz	167 €
JS-7051	Fersenschale Größe 1 Länge: 105mm, Breite 70mm	95 €
JS-7052	Fersenschale Größe 2 Länge: 120mm, Breite 90mm	97 €
JS-7053	Fersenschale Größe 3 Länge: 135mm, Breite 110mm	99 €
JS-7055	Fußführungsbügel, gepolstert	64 €

Anmerkung / Sonderbau

JOSI- Sitzschale

Füße und Beine - Alle Fußbänke mit Stoßschutzrollen



JS-7061 Fußfixierung gepolstert, anatomisch geformt 221 €

JS-7062 Fußfixierung gepolstert, anatomisch geformt, mit Rastverschluss 226 €

JS-7063 Fußriemen mit Polster und Umlenkschlaufe, mit Klettverschluss 59 €



JS-7064 Fußriemen mit Polster, mit Rastverschluss 67 €

JS-7072 Antirutschband für Fußbank, 5cm x 100cm, beigelegt (selbstklebend) 19 €

Therapietische



JS-8001 Therapietisch aus Holz mit Ausschnitt, Halterung abschwenkbar (nicht für Armlehne mit Seitenführung) 272 €

JS-8005 Randleisten für Therapietisch inkl. Montage 101 €



JS-8011 Therapietisch aus Makrolon, mit Ausschnitt, aufschiebbar (nur mit PU Auflage, gerade) 256 €

JS-8021 Therapietisch aus UNIQ - Höhe: 6cm Bezug: Kunstleder „Soft“ 289 €

JS-8025 Therapietischpolster 2 cm, inkl. Haft und Flausch zum Fixieren 212 €

Anmerkung / Sonderbau